

NOTICE DE MONTAGE TENTE DE RECEPTION

Merci de lire complètement la notice de montage et les conseils de sécurité avant le montage de la tente de réception.

Cette tente doit être solidement ancrée au sol.

CETTE STRUCTURE EST TEMPORAIRE ET NON RECOMMANDEE COMME UNE STRUCTURE PERMANENTE.

5 personnes sont recommandées pour le montage (environ 1 ou 2 heures)

Le port de gants de protection est indispensable durant le montage

Cher client, Chère cliente,

Nous vous remercions d'avoir choisi notre produit mais aussi de la confiance que vous nous apportez. Nous vous recommandons d'observer soigneusement ces instructions afin de pouvoir profiter de votre tente le plus longtemps possible.

Dans certains pays, une approbation est nécessaire pour le montage d'une tente de réception.

Il est de votre responsabilité de respecter les lois locales et de vous assurer du bon montage de la tente.

Vérifier que votre tente de réception est couverte par vos assurances.

L'utilisation d'une Tente de réception implique dès son installation la mise en place obligatoire de moyens de fixation au sol :

- Pour chaque montage de la tente, un lestage à chaque pied est impératif.
- Quand la qualité du sol le permet, un ancrage au sol est également exigé.
- Et quand cela est possible, un haubanage supplémentaire est indispensable.

Dans le cas d'un lestage seul, le poids à positionner à chaque pied de la tente est de 80kg minimum. Dans le cas d'un ancrage en plus du lestage, le poids à positionner sur chaque pied de la tente de réception peut être divisé par deux.

Il est dans ce cas impératif d'utiliser de gros piquets ou « pinces » d'une hauteur de 60cm minimum (diamètre 30mm mini.) à positionner tous les 2m sur chaque côté et aux quatre angles de la tente de réception en plus du kit de fixation des bâches initialement fourni avec votre tente.

ATTENTION :

- **IL EST INDISPENSABLE DE S'ASSURER QUE LA MÉTÉO SOIT FAVORABLE AVANT TOUT MONTAGE ET UTILISATION DE VOTRE TENDE DE RECEPTION.** Nos tentes ne doivent pas être montées en cas d'intempéries, vent supérieur à 65km/h avec cadre de rigidification ou 45km/h sans cadre de rigidification. Dans le cas où il neige, veillez à ce que le toit soit régulièrement dégagé afin d'éviter son effondrement

. En cas de fortes pluies, il peut exister un risque de formation de poches d'eau sur le toit, dans ce cas procédez régulièrement à leur évacuation.

- **NOS TENTES SONT EXCLUSIVEMENT DESTINEES A UN USAGE SOUS LA SURVEILLANCE DE L'UTILISATEUR DURANT TOUTE LA PERIODE PENDANT LAQUELLE LA STRUCTURE RESTE MONTÉE.**

En cas de mauvaises conditions météorologiques, il est de votre responsabilité de vous assurer que la tente est sécurisée au maximum.

En cas de mauvaises conditions météorologiques, la tente doit être évacuée et démontée.

En cas de températures froides ou négatives, ne monter ou démonter votre tente qu'à l'intérieur afin d'éviter la casse. Ne pas utiliser à l'intérieur de la tente des sources inflammables.

Noter qu'une petite perforation existe au niveau des coutures de la tente, celle-ci est due aux sutures des aiguilles. D'infimes gouttes d'eau peuvent donc pénétrer par ces coutures.

Ceci peut être corrigé avec un enduit de couture professionnel, cependant il faut savoir que ces petites perforations sont souvent scellées après quelques jours en raison des particules de poussière.

Si avec le temps de petites tâches de rouille apparaissent sur la structure de la tente, vous pouvez utiliser de la peinture dédiée à cet effet.

La rouille sur la structure ou les œillets ne seront pas considérés comme un défaut.

La rouille ou les tâches de moisissure peuvent être enlevées avec une solution douce de chlore (tester la solution sur une petite partie de la toile avant utilisation globale).

Nettoyer la tente avec une lotion de savon doux, ne jamais laver à la machine.

Les solutions acides, alcalines, les nettoyeurs à vapeur ou brosses abrasives peuvent causer des dégâts à la tente.

La tente doit être totalement sèche avant son emballage et son stockage afin d'éviter l'humidité et les moisissures.

La garantie s'applique uniquement à l'utilisation normale de la tente, elle ne s'applique pas en cas d'accident, de mauvaise utilisation ou de modification du produit.

Si vous observez les instructions mentionnées dans cette notice, nous sommes convaincus que vous profiterez longtemps de votre tente.

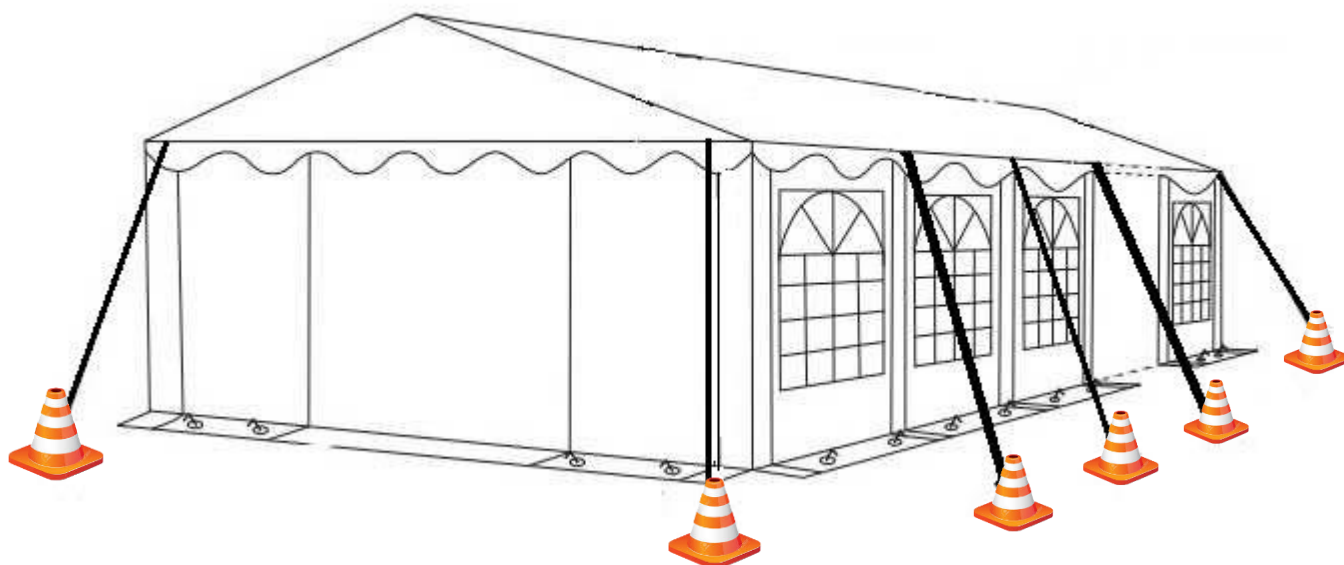

6 x 12m / 6 x 14m







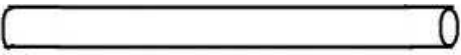
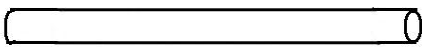
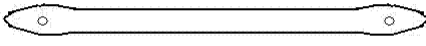
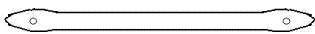
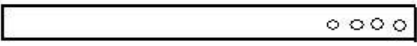
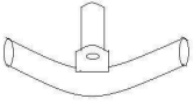
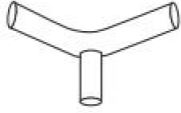
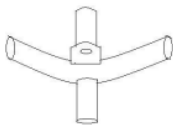
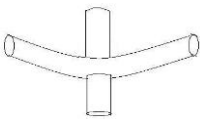

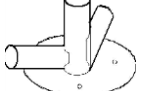
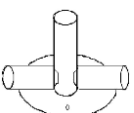
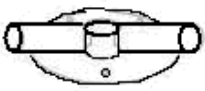





IMPORTANT AVANT LE MONTAGE

- ✓ **Tenir les enfants éloignés pendant le montage de la tente.**
- ✓ **Il existe un risque d'étranglement avec les différentes petites pièces et de suffocation avec les emballages en plastique.**
- ✓ **La tente doit être assemblée sur un sol plat et à l'abri du vent.**
- ✓ **Monter et placer la tente loin de tout objet pointu, des branches, des travaux afin d'éviter son endommagement. Monter et placer la tente loin de toute source inflammable.**

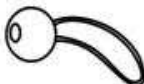
** Vitrage "cathédrale" ou entièrement transparent selon modèle choisi à l'achat*

Pièces	Dessin	Qté 6x12m	Qté 6x14m
(1) pente de toit $\Phi 50 \times 1430 \text{mm}$		28	32
(2) barre horizontale de toit+longueur embase $\Phi 38 \times 1920 \text{mm}$		48	55
(3) barre de renfort de toit horizontale $\Phi 25 \times 1478 \text{mm}$		14	16
(4) barre de renfort de toit verticale $\Phi 25 \times 508 \text{mm}$		7	8
(5) barre verticale allant du toit à l'embase $\Phi 50 \times 1900 \text{mm}$		14	16
(6) jonction 140° , 3 branches, 2 angles pente de toit.		2	2
(7) jonction 3 branches 110° , pour 4 angles de toit.		4	4
(8) jonction 140° , 4 branches, haut du toit.		5	6
(9) jonction 110° , 4 branches, bas du toit.		10	12
(10) jonction « T », 3 branches, pente de toit.		4	4
(11) jonction en croix pour le toit.		10	12
(12) jonction, 3 branches, angles bas de la tente.		4	4
(13) jonction « T », 2 branches, embase.		10	12
(14) jonction embase sur la largeur.		4	4

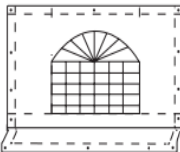
(15) clé Allen M8		3	3
(16) barre de renfort d'angle 990mm		4	4
(17) collier 50mm		4	4
(18) collier 38mm		4	4
(19) vis et écrou papillon M6x30		36	40
(20) clé Allen M6		1	1
(21) piquet de sol pour les murs de la tente		18	20
(22) piquet de sol plus fin pour fixer les murs.		36	42
(23) petit élastique (accroche mur + toit)		26	26
(24) long élastique (accroche côté + structure)		172	192
(25) crochet		14	16
(26) vis et écrou papillon M8x50mm		96	110
(27) vis et écrou papillon M8x70mm		84	96
(28) mur fenêtre simple		8	8

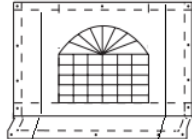
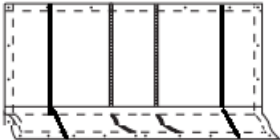
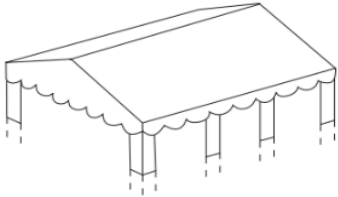
(29) mur fenêtre avec zipper		4	6
(30) mur avant et arrière de la tente (double-porte)		2	2
(31) toit		1	1

Avant de commencer

Il est conseillé de porter des gants lors de l'assemblage de la structure. Les composants de la tente de réception bénéficient d'un traitement préventif contre la rouille que vous pourrez constater par une texture huilée au toucher des parties métalliques. Ce traitement n'est pas dangereux.

Si les pièces sont trop glissantes, vous pouvez utiliser un mélange d'eau chaude et de nettoyant vaisselle pour dissiper l'huile et ainsi faciliter le montage. Nettoyer vos mains à l'eau et au savon une fois la structure montée.

ETAPE 1 :

Choisir une surface plane pour le montage. Ouvrir les cartons et contrôler toutes les pièces.

Placer les jonctions (n°6, 7, 8,9,10 et 11) et les barres (n°1, 2 et 5) sur le sol comme ci-dessous :

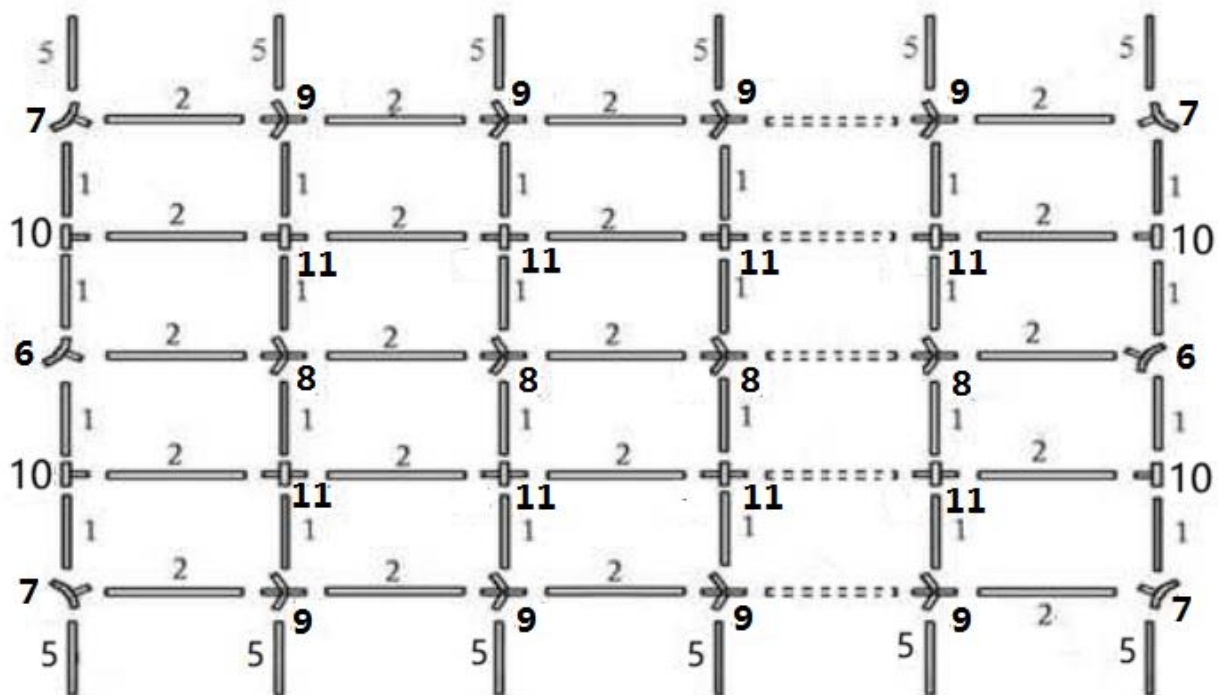

ETAPE 2 :

Assembler la structure du toit. Utiliser les vis (n°26,27) pour attacher fermement mais sans forcer les parties entre elles.

Vérifier que toutes les pièces sont bien fixées et sécurisées.

Fixer les barres de renfort du toit (n°3 et 4) en utilisant les vis (n°19) et les écrous papillons comme ci-dessous :

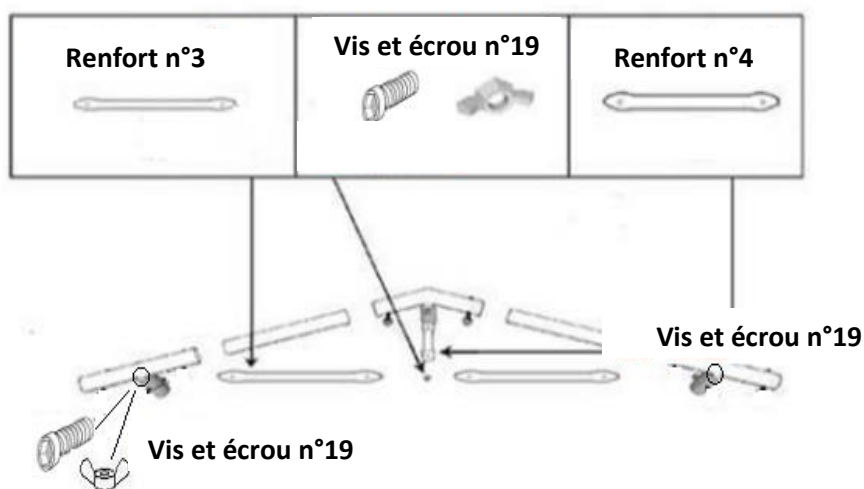
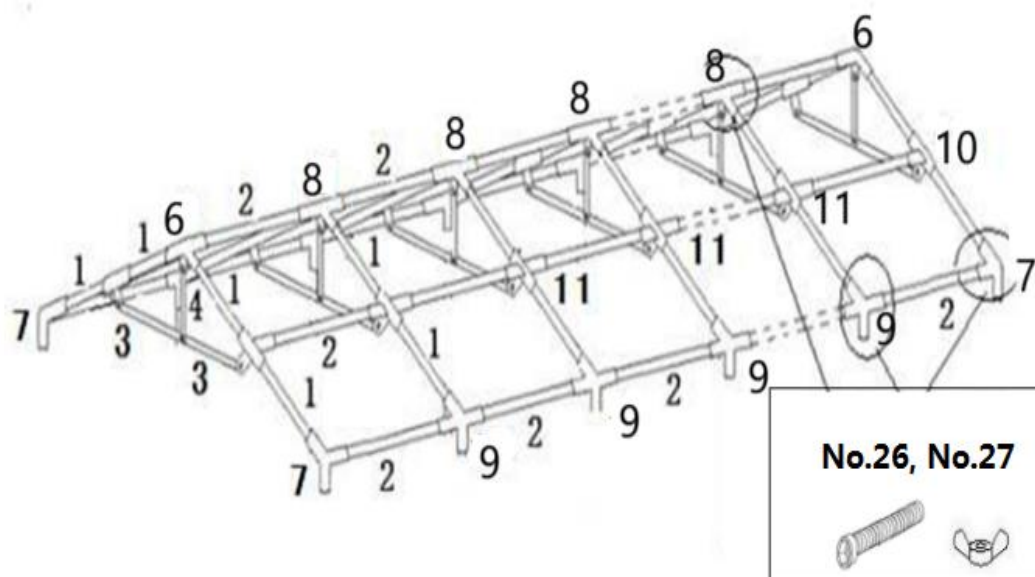

Note : Assurez-vous que toutes les barres constituant le toit sont bien enfoncées dans les connecteurs et que toutes les vis soient bien serrées. Si les barres ne sont pas enfoncées au maximum, la structure du toit risque d'être trop grande pour accueillir la bâche de toit.

ETAPE 3 :

Soulever la partie du toit sur 1 côté, assembler les pièces (n°5) aux jonctions (n°7 et n°9) sur la longueur de la structure.

Posez le toit en PVC sur la structure et utiliser les élastiques longs (n°24) pour l'attacher sur la structure comme ci-dessous.

S'assurer de ne pas mettre trop de tension sur les élastiques afin de ne pas rendre trop difficile les attaches de l'autre côté.

Il est recommandé d'exécuter cette opération quand il n'y a pas de vent ou très peu.

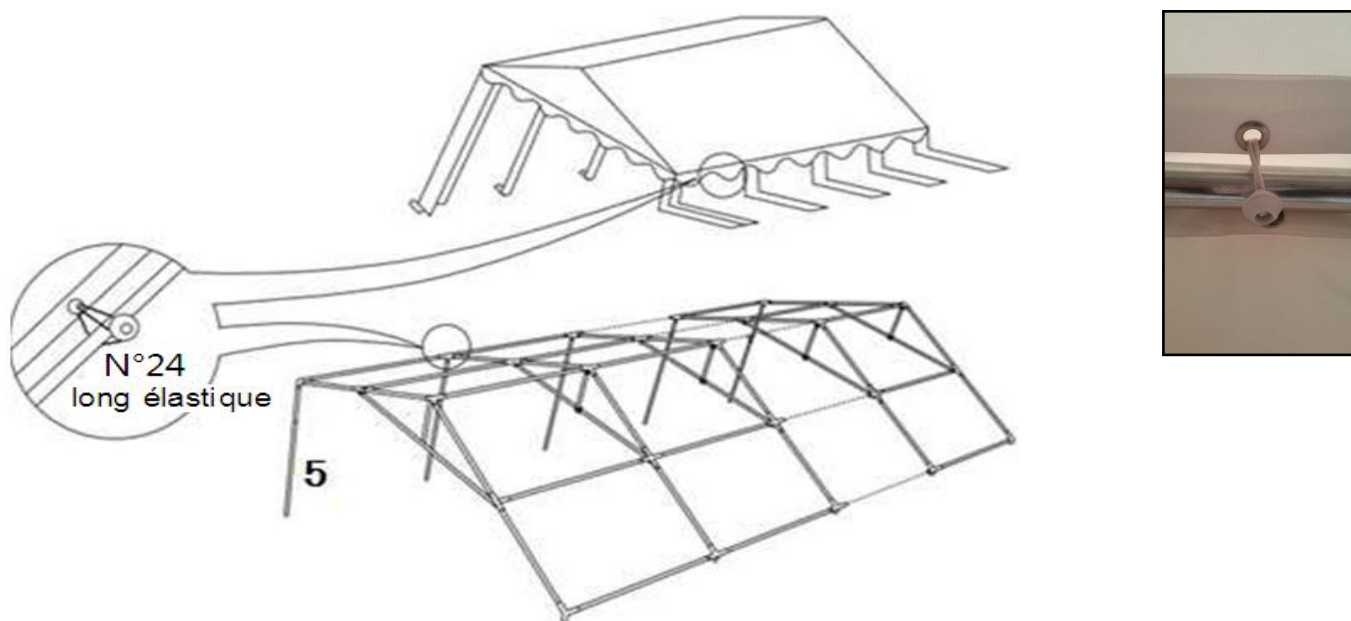

Note : Pour équilibrer la tension de la bâche de toit, attacher 5 élastiques longs d'un côté, puis 5 élastiques longs de l'autre côté et ainsi de suite jusqu'à ce que tous les élastiques soient attaché

ETAPE 4 :

Maintenant soulever l'autre côté de la structure et assembler les pieds (n°5) restants aux jonctions.

Fixer ensuite les pièces de l'embase (n°2) et les jonctions (n°12,13 et 14) afin de terminer le cadre de la tente comme sur le dessin ci-dessous.

Assembler les barres de renfort dans chaque angle de la structure grâce aux colliers (n°17 et 18) et la barre (n°16) tel que présenté sur le plan ci-dessous.

Attacher les côtés aux barres de pieds (n°5) en utilisant les crochets (n°25).

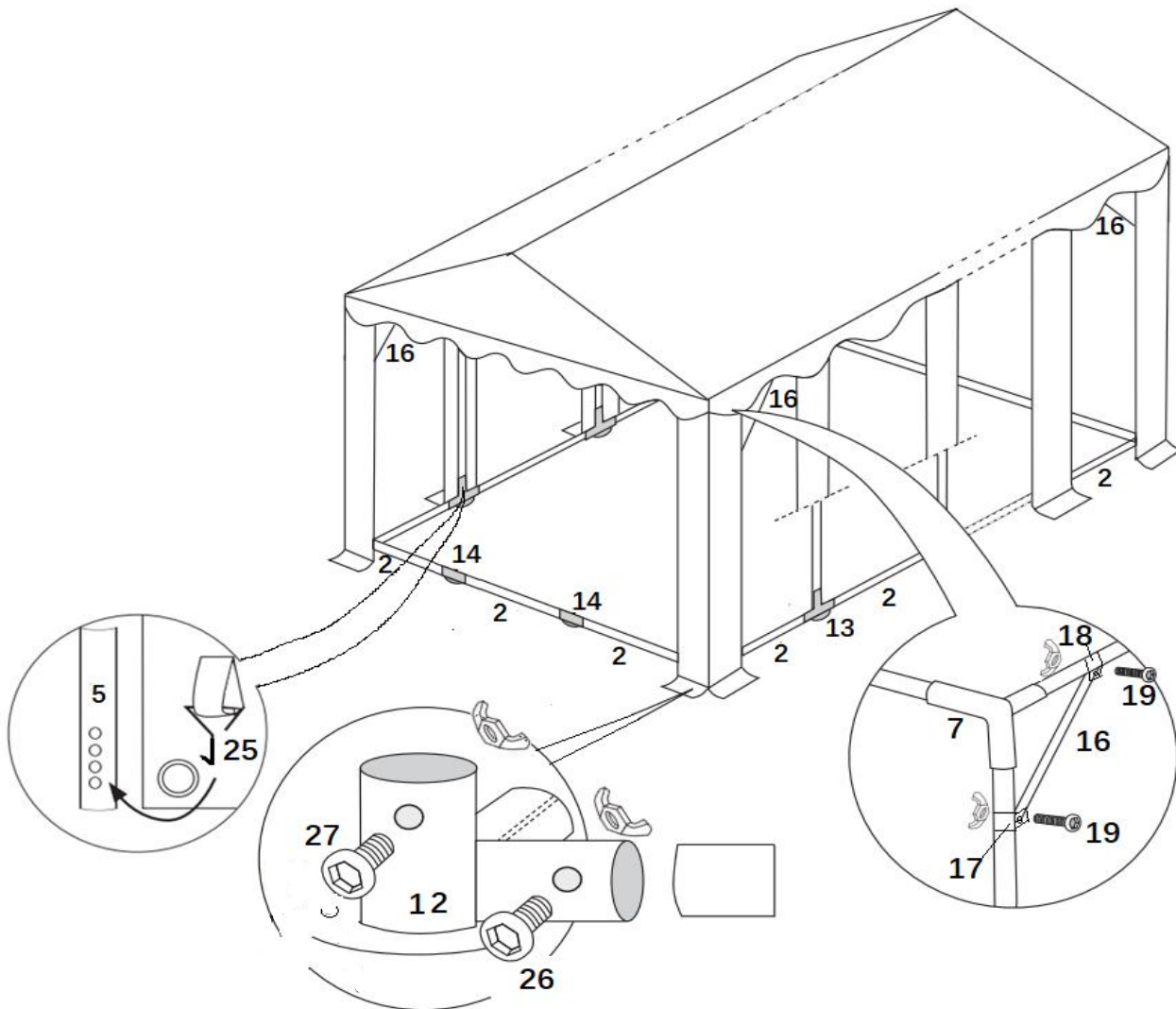

Déplier les côtés sur une bâche plastique afin de faciliter le dépliage sans les salir.

Etendre les murs des côtés (n°28, 29) et les murs des largeurs (n°18), attacher les murs des côtés (n°28, 29) au cadre de la structure en utilisant les élastiques longs (n°24). Attacher les murs des largeurs (n°18) directement au toit en utilisant les petits élastiques (n°23).

Attention poser les murs côté « enduit » vers l'extérieur, les ourlets sont à l'intérieur.

Utiliser les piquets de sol (n°21 et 22) pour attacher tous les murs au sol.

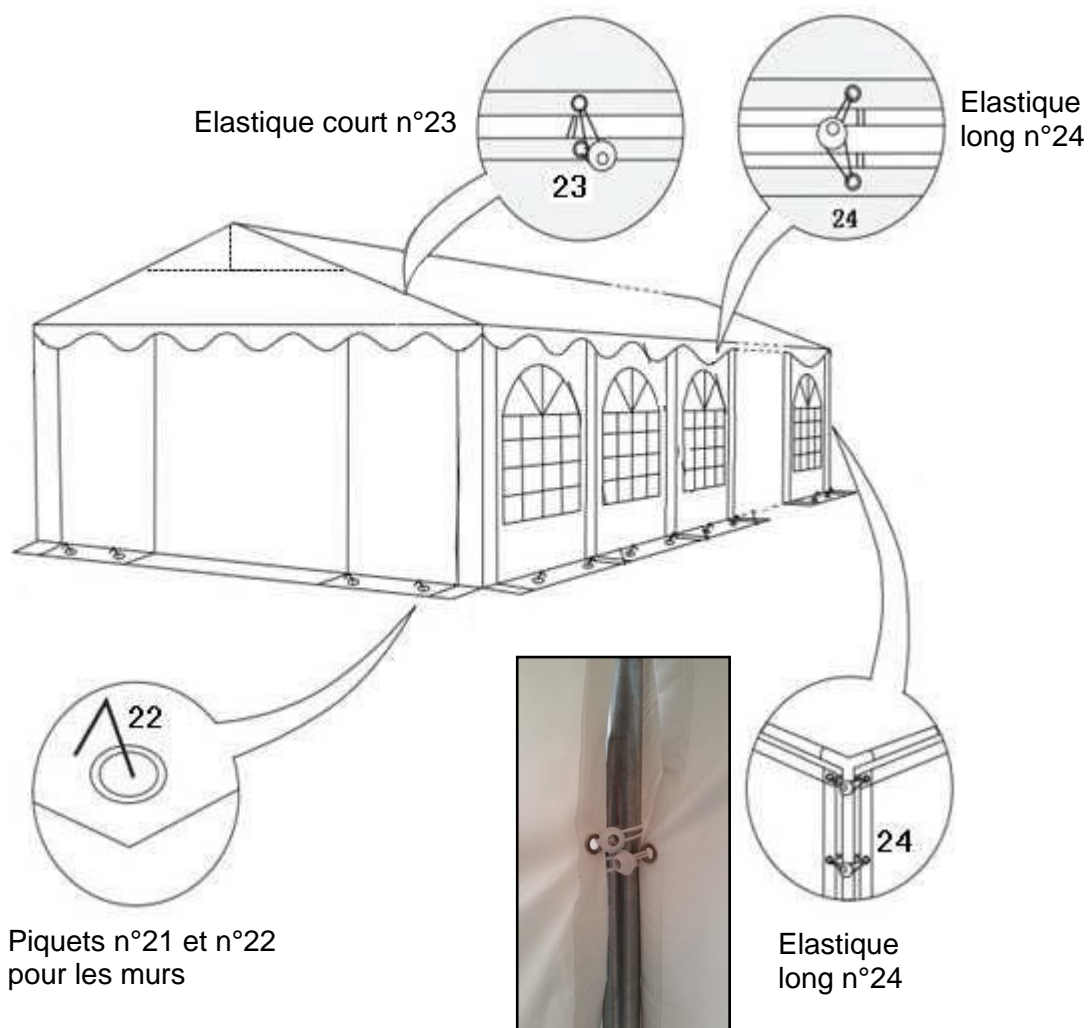

ETAPE 6 :

Finir de solidariser les murs au moyen des Velcros qui se trouvent à chaque extrémité en les assemblant avec ceux qui se trouvent le long des retombées de toit. Enfin, attacher les passants de Velcro autour des pieds de la tente.

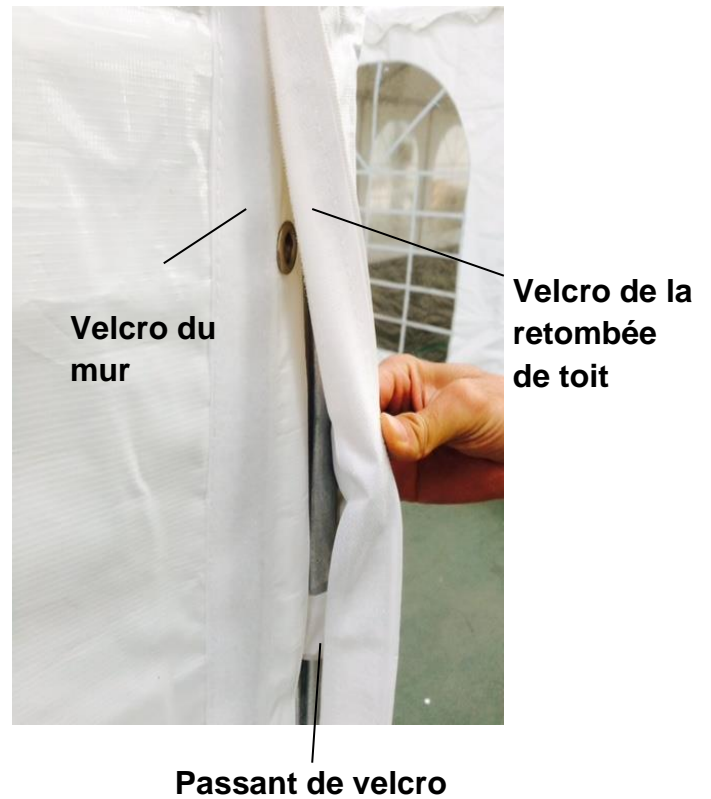
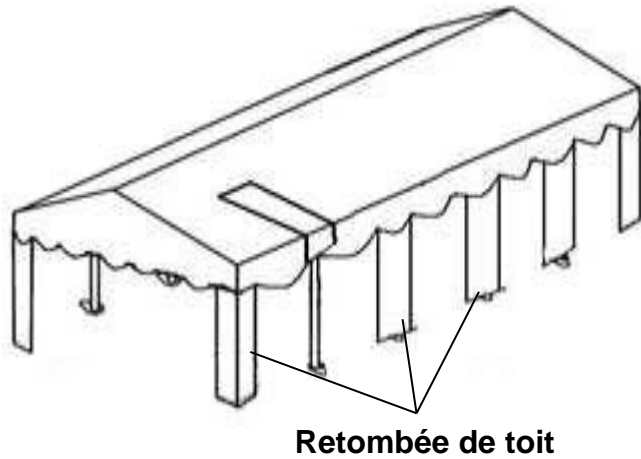
**ETAPE 7 - IMPORTANT**

Procéder à la sécurisation de votre tente de réception en mettant en place un système d'ancrage et de haubanage adapté.

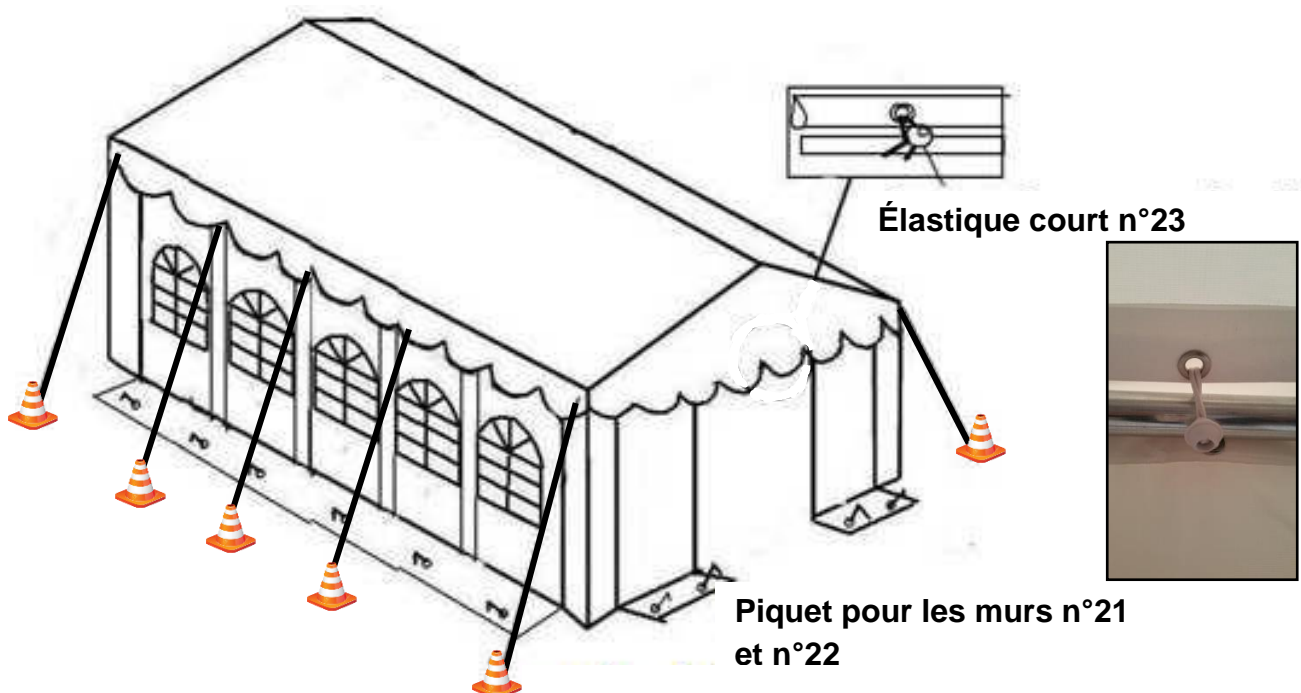

Sécuriser votre tente de réception par ancrage - ETAPE 1



Vue de la panne sous la bâche de toit avec une sangle

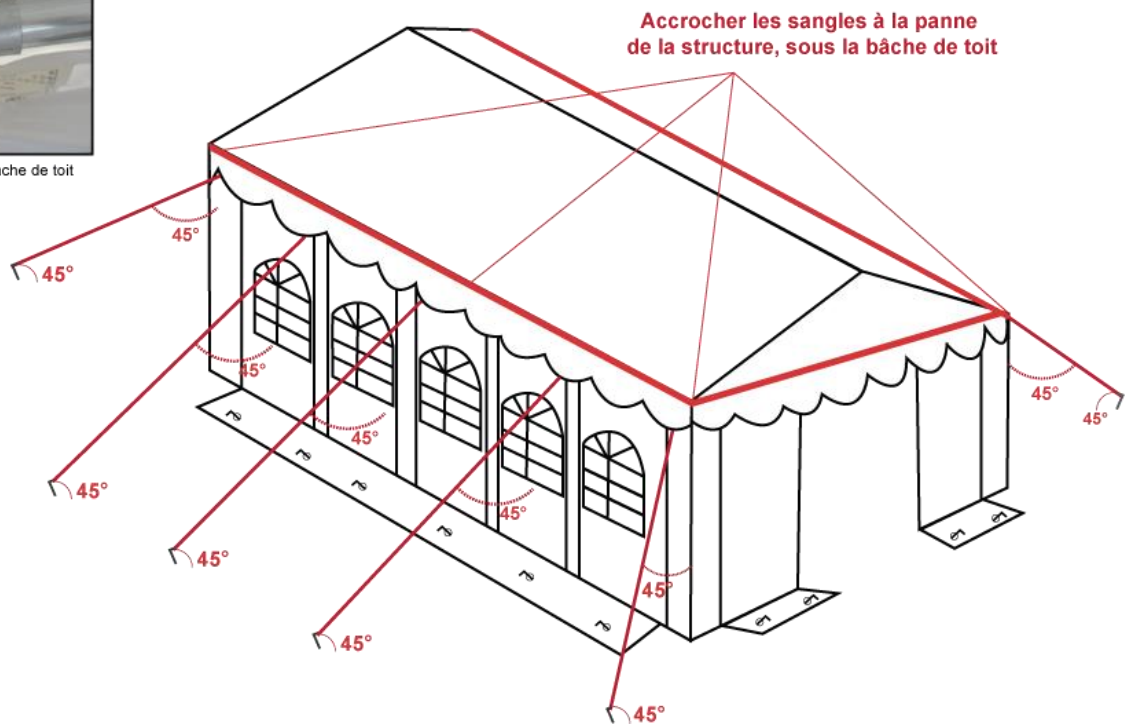

1. Arrimer la tente à chaque angle et de chaque côté au moyen de sangles (ou cordes) que vous accrocherez sur la panne de la structure (tube de la base du toit) en passant la boucle (ou noeud) sous la bâche de toit
2. Attacher fermement chaque extrémité des sangles (ou cordes) à un piquet d'ancrage et positionnez-les avec une inclinaison de 45° par rapport aux murs de la tente.
3. Planter les piquets d'ancrage avec une inclinaison de 45° par rapport au sol..

Sécuriser votre tente de réception par ancrage - ETAPE 2

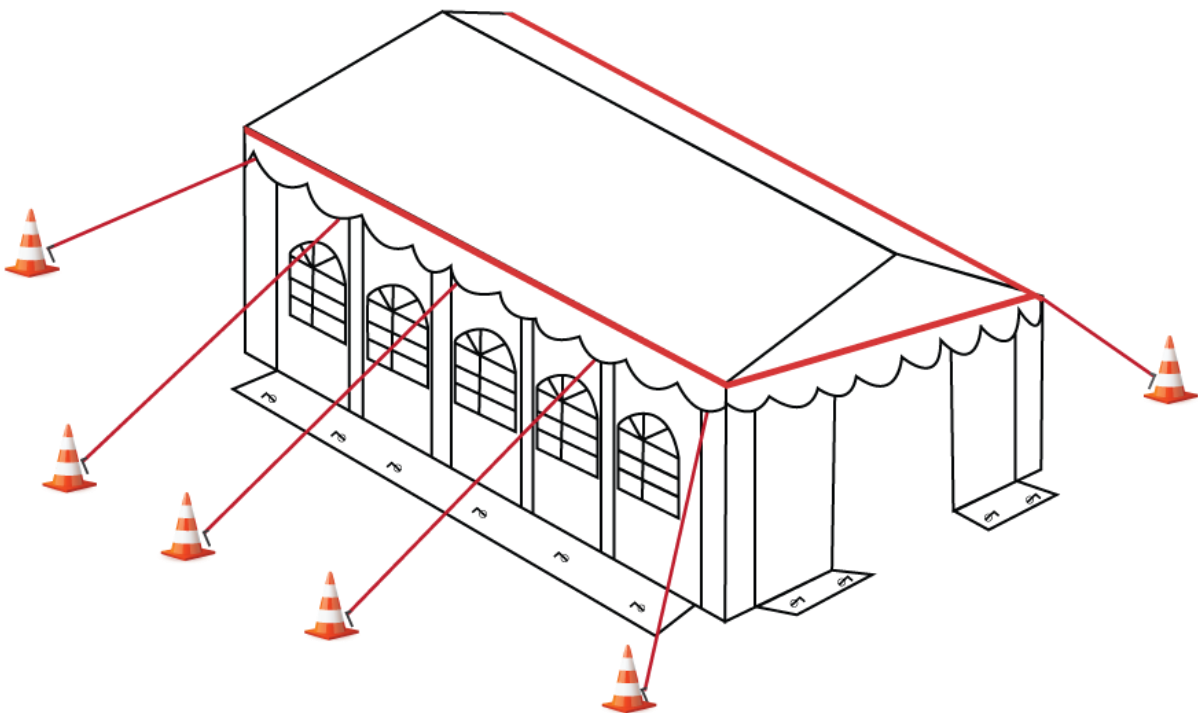

4. Signaler la présence des sangles (ou cordes) et des piquets au sol de manière bien visible (plot de sécurité, etc...)

Conseils d'ancrage selon la LONGUEUR de votre Tente de réception (6m, 8m, 10m)

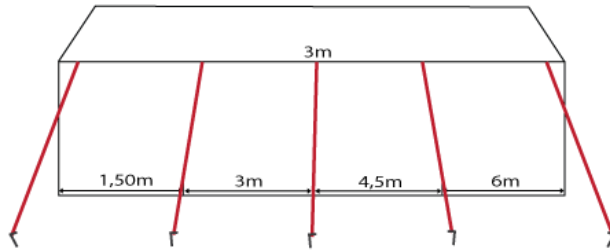

LONGUEUR 6M

- 1 sangle à chaque angle
- 1 sangle à mi-longueur de chaque côté
- 2 sangles intermédiaires de chaque côté

TOTAL : 10 SANGLES

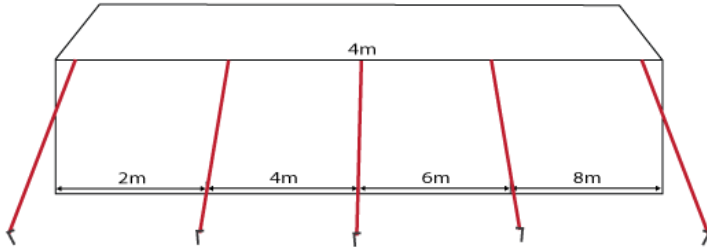

LONGUEUR 8M

- 1 sangle à chaque angle
- 1 sangle à mi-longueur de chaque côté
- 2 sangles intermédiaires de chaque côté

TOTAL : 10 SANGLES

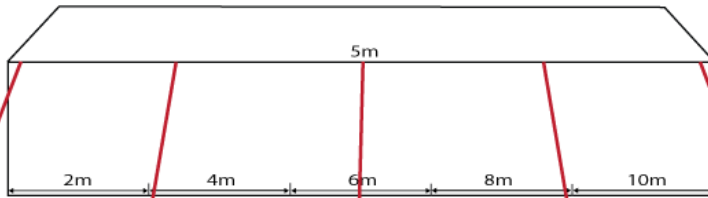

LONGUEUR 10M

- 1 sangle à chaque angle
- 1 sangle à mi-longueur de chaque côté
- 2 sangles intermédiaires de chaque côté

TOTAL : 10 SANGLES

Conseils d'ancrage selon la LONGUEUR de votre Tente de réception (12m, 14m, 15m)

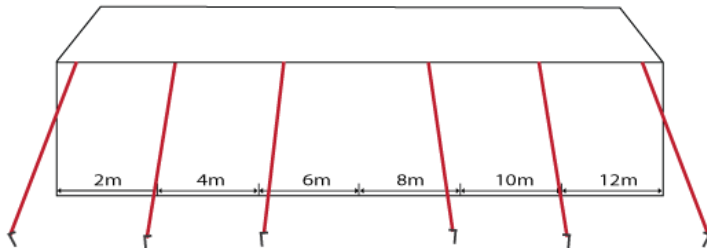

LONGUEUR 12M

- 1 sangle à chaque angle
- 4 sangles intermédiaires de chaque côté

TOTAL : 12 SANGLES

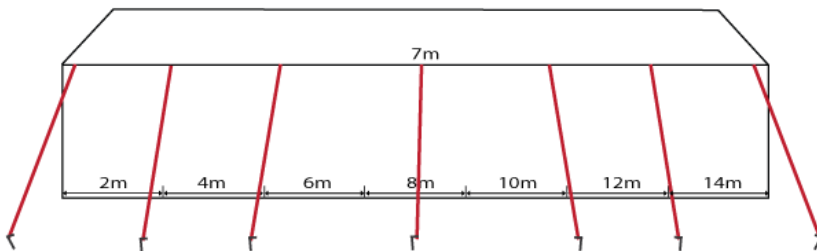

LONGUEUR 14M

- 1 sangle à chaque angle
- 1 sangle à mi-longueur de chaque côté
- 4 sangles intermédiaires de chaque côté

TOTAL : 14 SANGLES

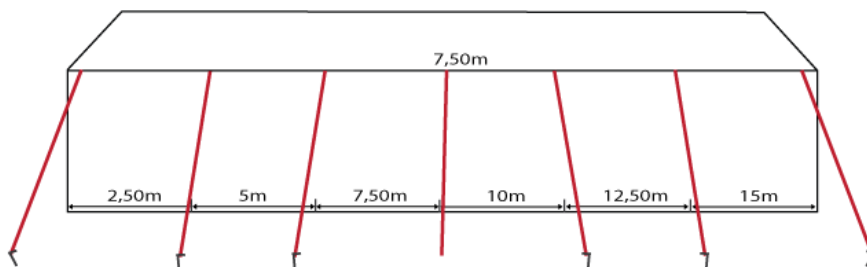

LONGUEUR 15M

- 1 sangle à chaque angle
- 1 sangle à mi-longueur de chaque côté
- 4 sangles intermédiaires de chaque côté

TOTAL : 14 SANGLES